

AKCE ZAHRADA



 **tecomec**[®]
FORESTRY & GARDENING



Vysvětlivky



Funkční specifikace



Technické specifikace

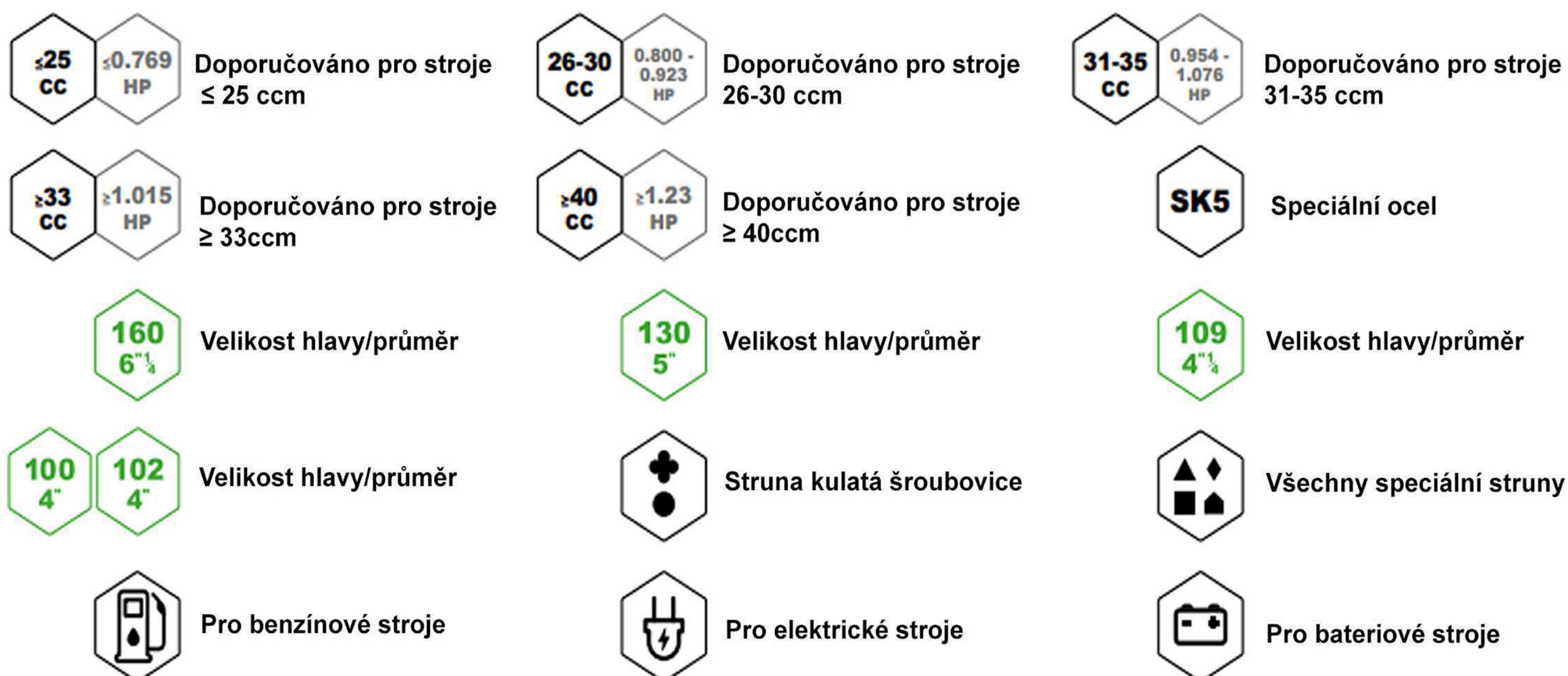



LC103

Tap & Go ŽACÍ HLAVA

LIMITOVANÁ
EDICE



Made by
SPEED GROUP
INNOVATIVE MONOFILAMENTS

L 7 m, Ø 2,0 mm
L 23', Ø .080"
OBSAHUJE



103
4"

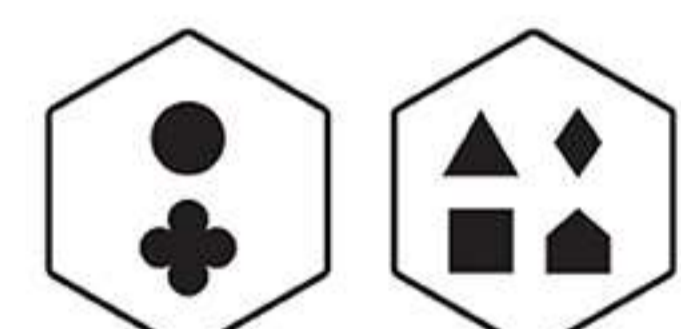

KAPACITA STRUNY

Ø	2,0 mm	2,4 mm	2,7 mm	3,0 mm	3,5 mm
↕	.080"	.095"	.105"	.119"	.138"
LMAX	7,0 m	6,0 m	4,7 m	3,5 m	3,0 m
	23'	18'	15'	11'	10'



KULATÁ
PRŮCHODKA

NEUTRAL

Katalogové číslo	Popis
50869017	LC103 EASYWork Neutral dodáváno bez adaptéru (adaptér je nutné objednat samostatně)

Strunová hlava Low Cut nabízí jednu z nejnižších dosažených výšek sečení na trhu. Je vybavena systémy Easy Work a Tap n Go pro snadnou a efektivní práci. Vhodná pro většinu benzínových a akumulátorových křovinořezů.



LC103 SPN

Tap & Go ŽACÍ HLAVA

LIMITOVANÁ
EDICE



Made by
SPEED GROUP
INNOVATIVE MONOFILAMENTS

L 7 m, Ø 2,0 mm
L 23', Ø .080"
OBSAHUJE



103
4"

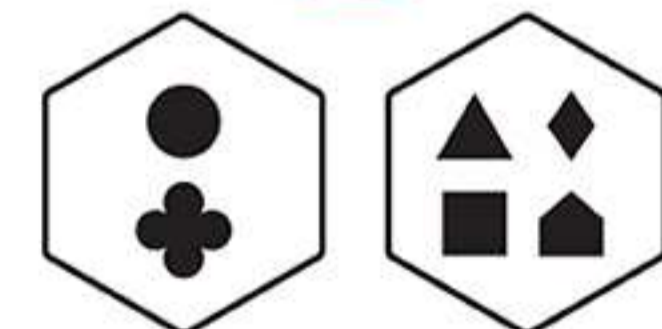

KAPACITA STRUNY

Ø	2,0 mm	2,4 mm	2,7 mm	3,0 mm	3,5 mm
↕	.080"	.095"	.105"	.119"	.138"
LMAX	7,0 m	6,0 m	4,7 m	3,5 m	3,0 m
	23'	18'	15'	11'	10'



ROTACE



KULATÁ
PRŮCHODKA

NEUTRAL

Katalogové číslo	Popis
50869018	LC103 SPN EASYWork Neutral dodáváno bez adaptéru (adaptér je nutné objednat samostatně)

Strunová hlava Low Cut nabízí jednu z nejnižších výšek sečení na trhu. Zároveň obsahuje systémy Easy Work a Tap n Go pro maximální komfort obsluhy. Rotující kovový knoflík snižuje tření o povrch, omezuje opotřebení krytu a zajišťuje plynulé, rychlé a efektivní sečení.

UPEVNĚNÍ



ADAPTAČNÍ ČEPY

(MOQ 10 PCS)

	P/N K00401045 M 7X1 LH M	P/N K00401061 M 8X1,25 LH M	P/N K00401048 M 10X1,25 LH M	P/N K00401049 M 10X1,5 LH M
	P/N K00401046 M 8X1,25 LH F	P/N K00401047 M 10X1 LH F	P/N K00401062 M 10X1,25 LH F	P/N K00401050 M 10X1,5 LH F
	P/N K00401051 M 12X1,25 LH F	P/N K00401052 M 12X1,5 LH F	P/N K00401053 M 12X1,75 LH F	P/N K00401054 3/8 - 24F LH F
				P/N K00401057 M 14X1,5 LH F



LC125

Tap & Go ŽACÍ HLAVA

LIMITOVANÁ
EDICE

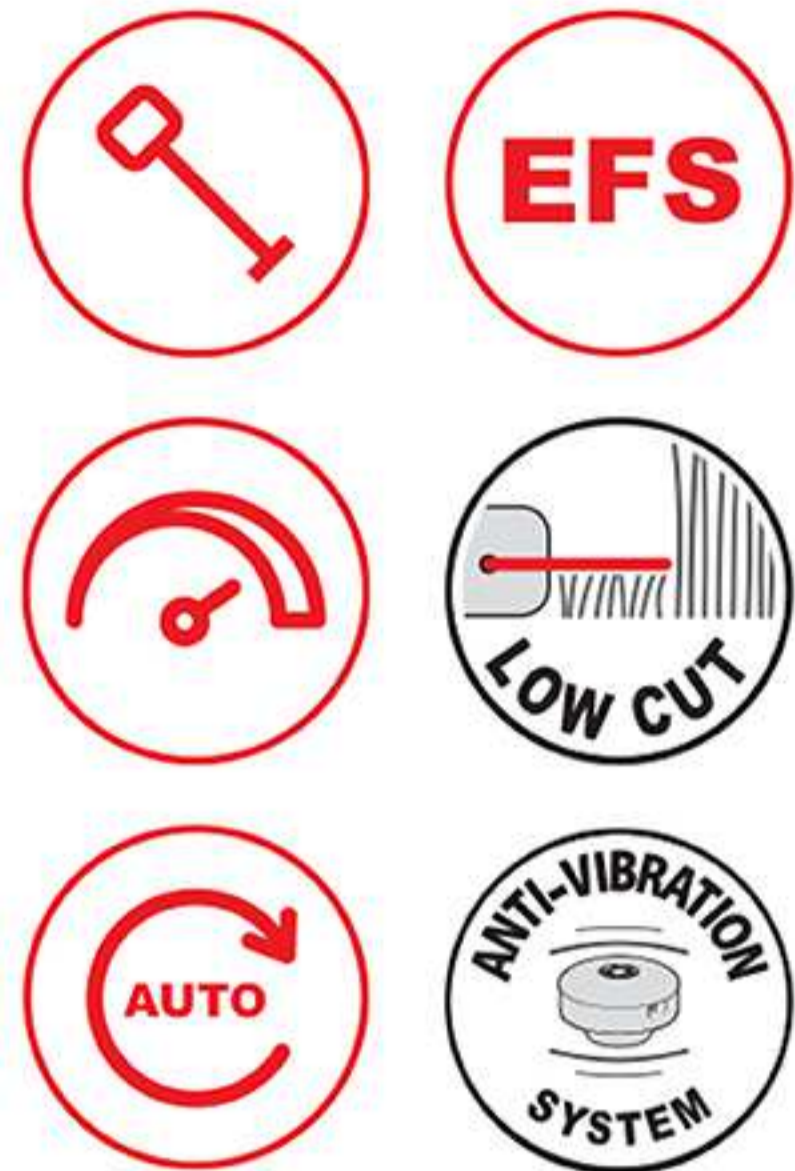

Made by
SPEED GROUP
INNOVATIVE MONOFILAMENTS

L 2,4 m, Ø 10,8 mm
L 35', Ø .095"
OBSAHUJE



125
4.9"



KULATÁ
PRŮCHODKA

KAPACITA STRUNY

Ø	2,4 mm	2,7 mm	3,0 mm	3,5 mm	4,0 mm
	.095"	.105"	.119"	.138"	.157"
L MAX	10,8 m	8,8 m	7,5 m	5,7 m	3,5 m
	35'	29'	24'	18'	11'

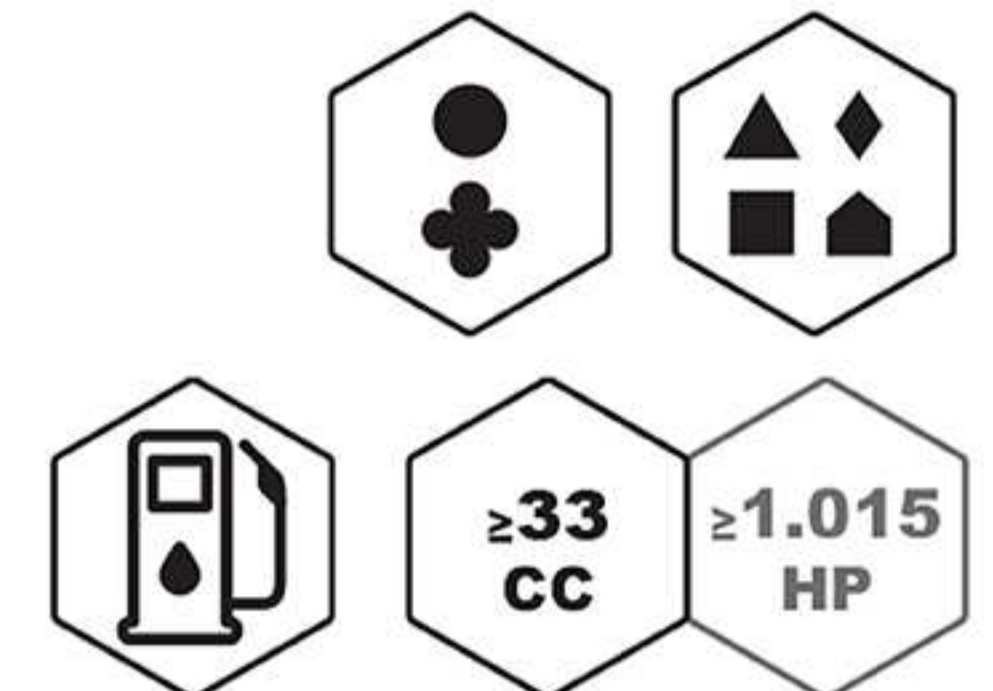

NEUTRAL

Katalogové číslo

Popis
50859016 LC125 EASYWork Neutral
dodáváno bez adaptéru
(adaptér je nutné objednat samostatně)

Strunová hlava Low Cut nabízí jednu z nejnižších výšek sečení na trhu. Zároveň si zachovává funkce Easy Work i Tap n Go pro pohodlnou a efektivní práci.



LC125 SPN

Tap & Go ŽACÍ HLAVA

LIMITOVANÁ
EDICE

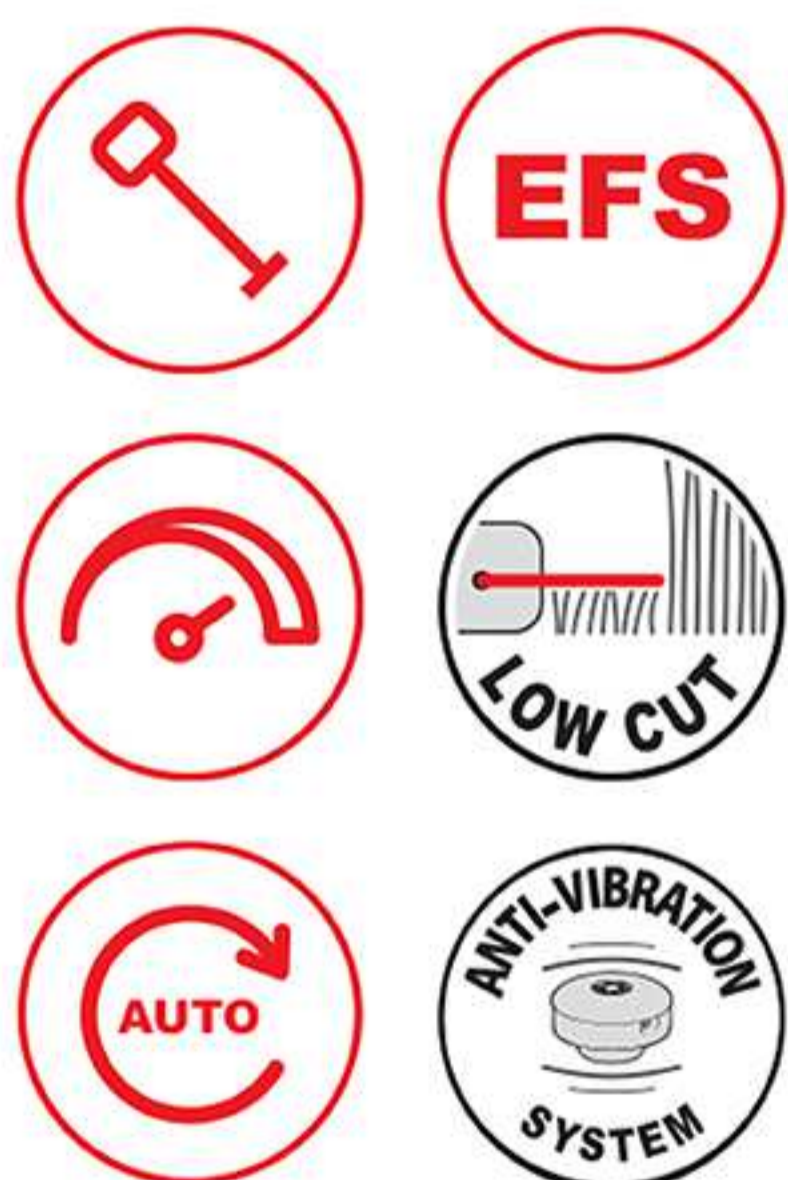

Made by
SPEED GROUP
INNOVATIVE MONOFILAMENTS

L 2,4 m, Ø 10,8 mm
L 35', Ø .095"
OBSAHUJE



125
4.9"



KULATÁ
PRŮCHODKA

KAPACITA STRUNY

Ø	2,4 mm	2,7 mm	3,0 mm	3,5 mm	4,0 mm
	.095"	.105"	.119"	.138"	.157"
L MAX	10,8 m	8,8 m	7,5 m	5,7 m	3,5 m
	35'	29'	24'	18'	11'

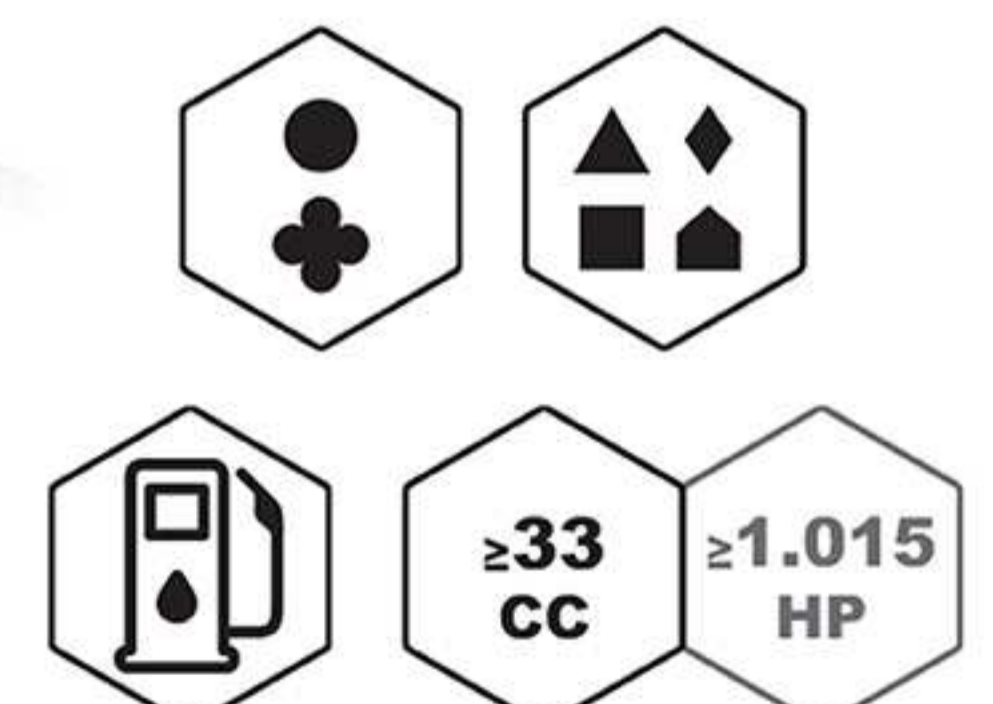

NEUTRAL

Katalogové číslo

Popis
50859017 LC125 SPN EASYWork Neutral
dodáváno bez adaptéru
(adaptér je nutné objednat samostatně)

Strunová hlava Low Cut nabízí jednu z nejnižších výšek sečení na trhu. Zároveň si zachovává funkce Easy Work i Tap n Go pro pohodlnou a efektivní práci.

UPEVNĚNÍ

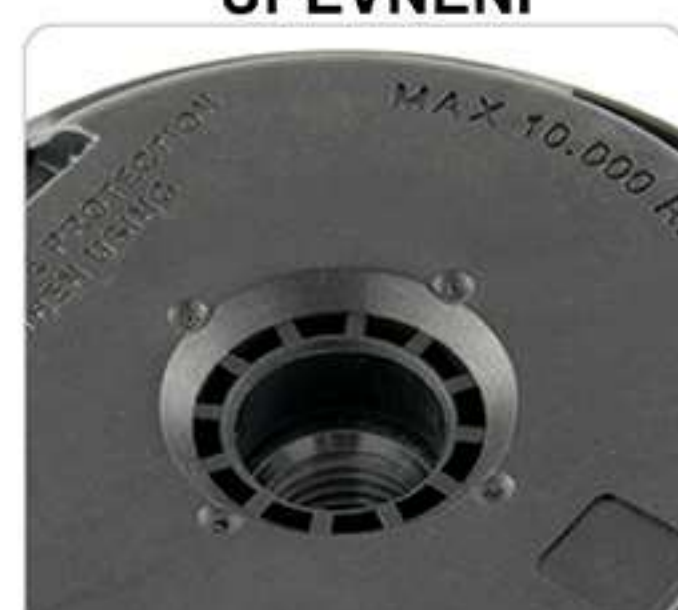

ADAPTAČNÍ ČEPY

(MOQ 10 PCS)

P/N K00401045 M 7X1 LH M	P/N K00401061 M 8X1,25 LH M	P/N K00401048 M 10X1,25 LH M	P/N K00401049 M 10X1,5 LH M
P/N K00401046 M 8X1,25 LH F	P/N K00401047 M 10X1 LH F	P/N K00401062 M 10X1,25 LH F	P/N K00401050 M 10X1,5 LH F
P/N K00401051 M 12X1,25 LH F	P/N K00401052 M 12X1,5 LH F	P/N K00401053 M 12X1,75 LH F	P/N K00401054 3/8 - 24F LH F
			P/N K00401057 M 14X1,5 LH F



EW130 UD

LIMITOVANÁ EDICE

Tap & Go ŽACÍ HLAVA



Made by
SPEED GROUP
INNOVATIVE MONOFILAMENTS

L 4 m, Ø 2,7 mm
L 13', Ø .105"
OBSAHUJE



130
5"



KAPACITA STRUNY

Ø	2,4 mm	2,7 mm	3,0 mm	3,5 mm	4,0 mm
	.095"	.105"	.119"	.138"	.157"
LMAX	8,7 m	7,0 m	6,0 m	4,5 m	2,8 m
	29'	23'	20'	15'	9'



KULATÁ PRŮCHODKA

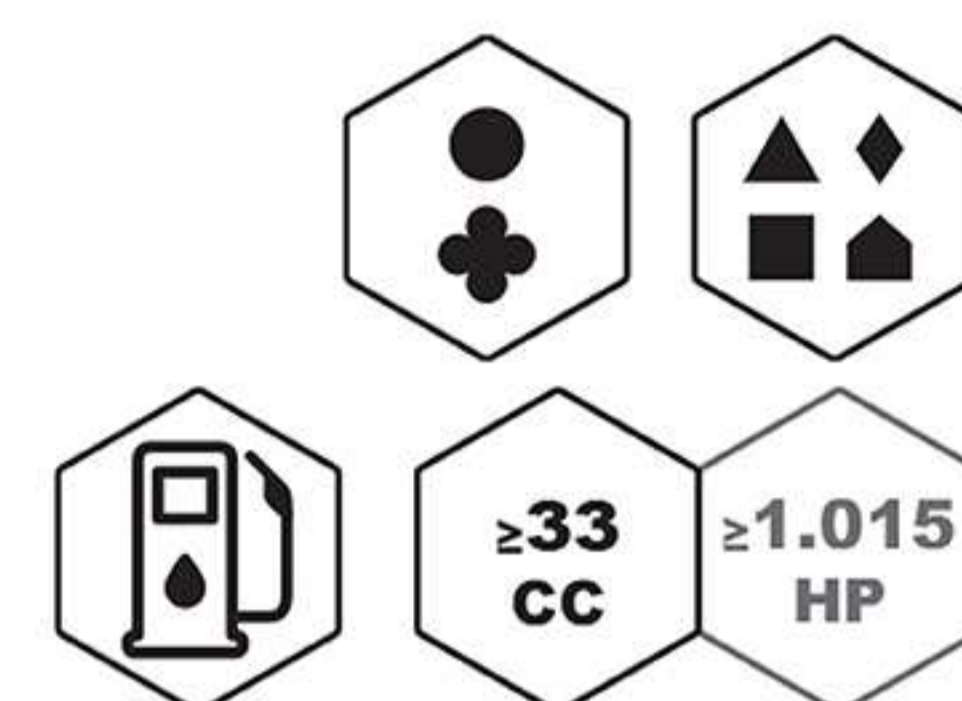

Jednoduchá a spolehlivá hlava se špičkovým systémem navíjení struny. Robustní konstrukce v souladu s evropskou a mezinárodní legislativou. Široká průchodka pro snadné navíjení. Praktický, odolný a stabilní design. Systém podávání struny Easy Work pro pohodlnou práci.

NEUTRAL

Katalogové číslo	Popis
50829018	EW130 UD EASYWork Neutral dodáváno bez adaptéru (adaptér je nutné objednat samostatně)



EW130 UD SPN

LIMITOVANÁ EDICE

Tap & Go ŽACÍ HLAVA



Made by
SPEED GROUP
INNOVATIVE MONOFILAMENTS

L 4 m, Ø 2,7 mm
L 13', Ø .105"
OBSAHUJE



130
5"



KAPACITA STRUNY

Ø	2,4 mm	2,7 mm	3,0 mm	3,5 mm	4,0 mm
	.095"	.105"	.119"	.138"	.157"
LMAX	8,7 m	7,0 m	6,0 m	4,5 m	2,8 m
	29'	23'	20'	15'	9'

ROTACE

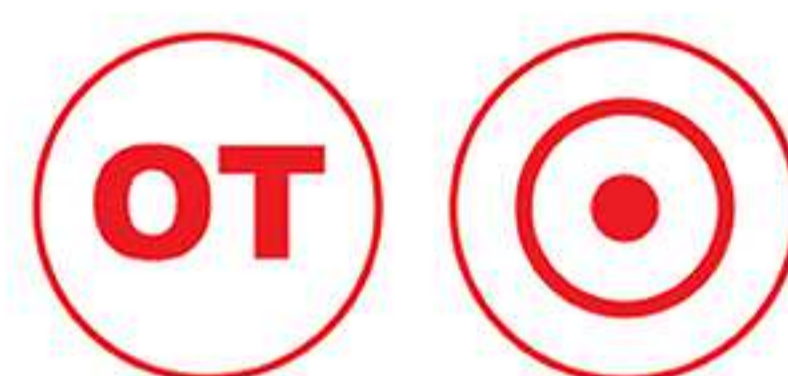

KULATÁ PRŮCHODKA

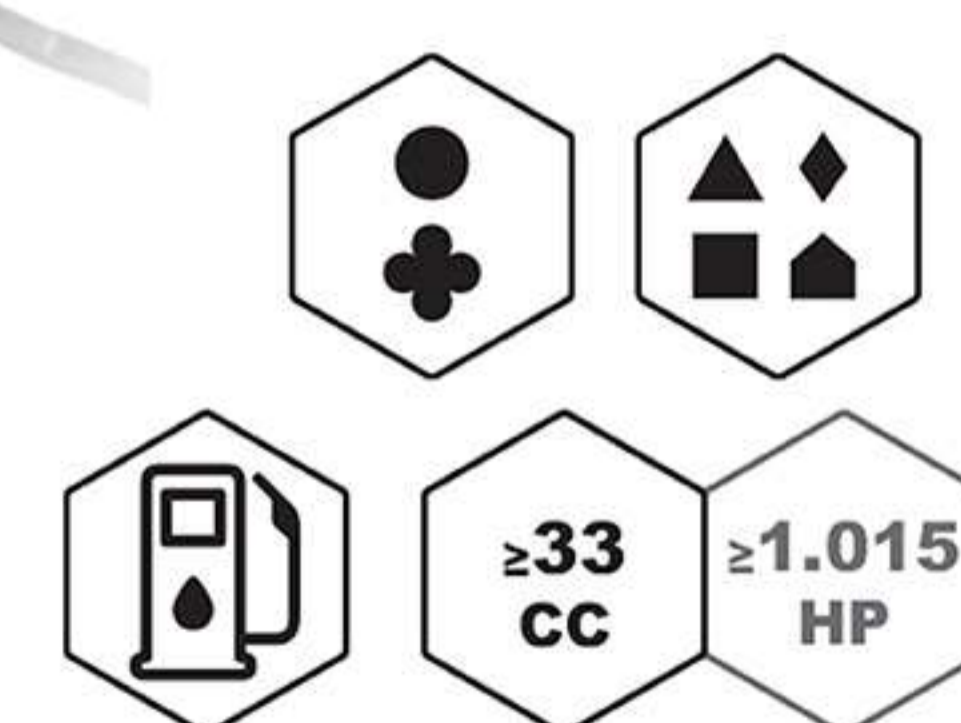

Jednoduchá a spolehlivá hlava se špičkovým systémem navíjení struny. Robustní konstrukce se širokým okem. Nový systém podávání struny Upside Down Easy Work.

NEUTRAL

Katalogové číslo	Popis
50829019	EW130 UD SPN EASYWork Neutral dodáváno bez adaptéru (adaptér je nutné objednat samostatně)

UPEVNĚNÍ



ADAPTAČNÍ ČEPY

(MOQ 10 PCS)

P/N K00401045 M 7X1 LHM	P/N K00401061 M 8X1,25 LHM	P/N K00401048 M 10X1,25 LHM	P/N K00401049 M 10X1,5 LHM
P/N K00401046 M 8X1,25 LHF	P/N K00401047 M 10X1 LHF	P/N K00401062 M 10X1,25 LHF	P/N K00401050 M 10X1,5 LHF
P/N K00401051 M 12X1,25 LHF	P/N K00401052 M 12X1,5 LHF	P/N K00401053 M 12X1,75 LHF	P/N K00401054 3/8 - 24F LHF
P/N K00401057 M 14X1,5 LHF			

EW102

Tap&Go žací hlava



Made by
SPEED GROUP
LABORATORIO MOBILMENTE

L 4 m, Ø 2,0 mm
L 13', Ø .080"
OBSAHUJE



102
4"



Oválná průchodka

Kapacita struny

Ø	1,6 mm	2,0 mm	2,4 mm	2,7 mm	3,0 mm
	.065"	.080"	.095"	.105"	.119"
Str. MAX	11,0 m 36'	6,5 m 21'	5,5 m 18'	4,2 m 14'	3,1 m 10'

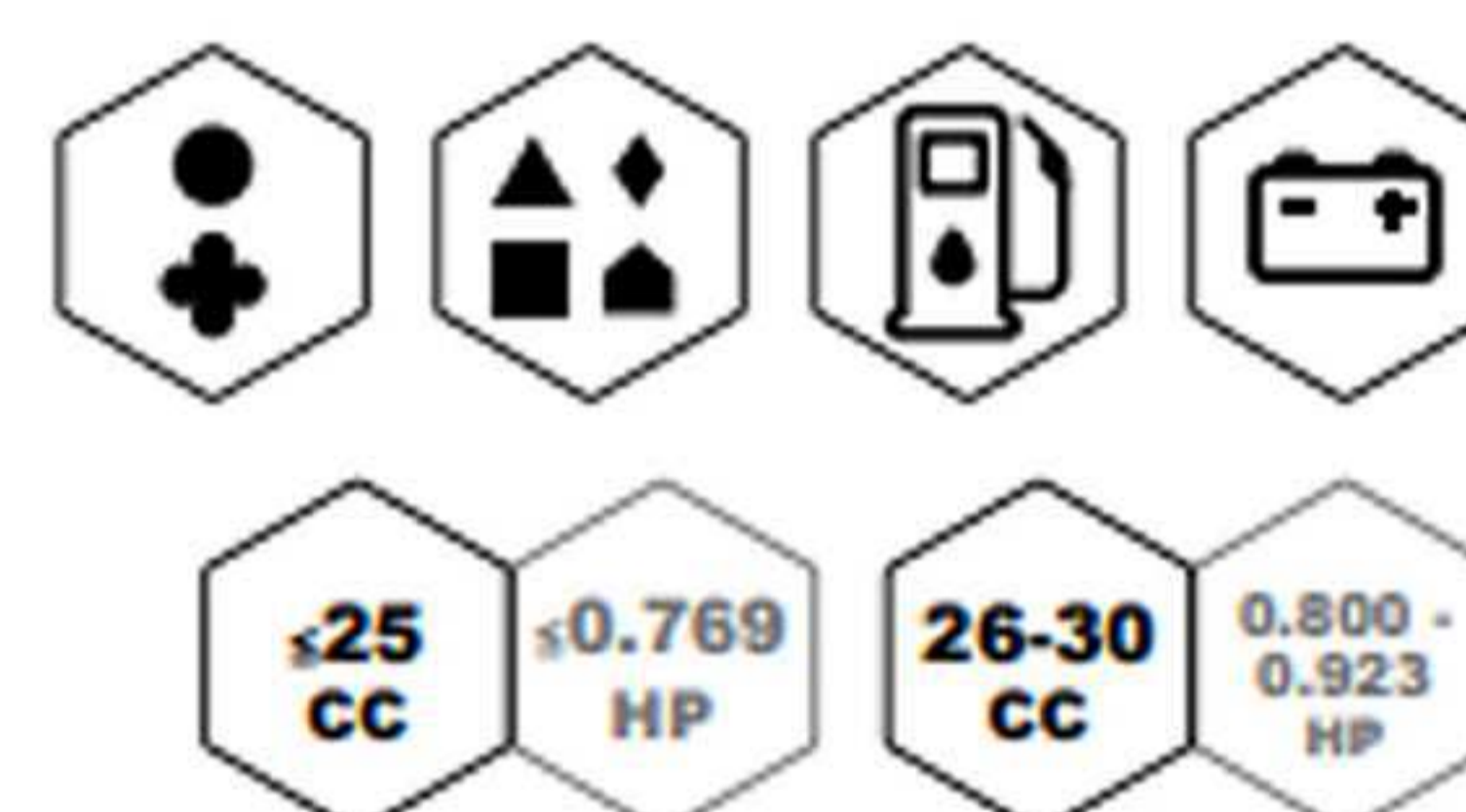

Hlavy s adaptérem

Katalogové číslo	Popis	Typ adaptéru	EAN kód
50789024	EW102 EasyWork	M 8x1,25 LH M M 10x1,25 LH F	8032706108591
50789025	EW102 EasyWork	M 10x1 LH F M 12x1,5 LH F	8032706108607

EL109

Tap&Go žací hlava



Made by
SPEED GROUP
LABORATORIO MOBILMENTE

L 4 m, Ø 2,4 mm
L 13', Ø .095"
OBSAHUJE



109
4 1/4"



Kulatá průchodka

Kapacita struny

Ø	2,0 mm	2,4 mm	2,7 mm	3,0 mm	3,5 mm
	.080"	.095"	.105"	.119"	.138"
Str. MAX	6,5 m 21'	5,0 m 16'	4,1 m 13'	3,5 m 11'	2,7 m 9'



Katalogové číslo	Popis	Typ adaptéru	EAN kód
50719066	EL109 EasyLoad	M 8x1,25 LH M M 10x1,25 LH F	8032706104968

TNG109

Tap&Go žací hlava



Made by
SPEED GROUP
LABORATORIO MOBILMENTE

L 4 m, Ø 2,4 mm
L 13', Ø .095"
OBSAHUJE



109
4 1/4"



Kulatá průchodka

Kapacita struny

Ø	2,0 mm	2,4 mm	2,7 mm	3,0 mm	3,5 mm
•	.080"	.095"	.105"	.119"	.138"
Str. MAX	10,3 m 34'	9,0 m 30'	7,2 m 24'	6,0 m 20'	4,6 m 15'



Katalogové číslo	Popis	Typ adaptéru	EAN kód
50719069	TNG109 Tap-N-Go	M 8x1,25 LH M M 10x1,25 LH F	8032706104920

TNW130

Tap&Go žací hlava



Made by
SPEED GROUP
LABORATORIO MOBILMENTE

L 4 m, Ø 2,7 mm
L 13', Ø .105"
OBSAHUJE



130
5"



Kulatá průchodka

Kapacita struny

Ø	2,4 mm	2,7 mm	3,0 mm	3,5 mm	4,0 mm
•	.095"	.105"	.119"	.138"	.157"
Str. MAX	10,0 m 33'	8,0 m 26'	6,0 m 20'	4,5 m 15'	3,7 m 12'

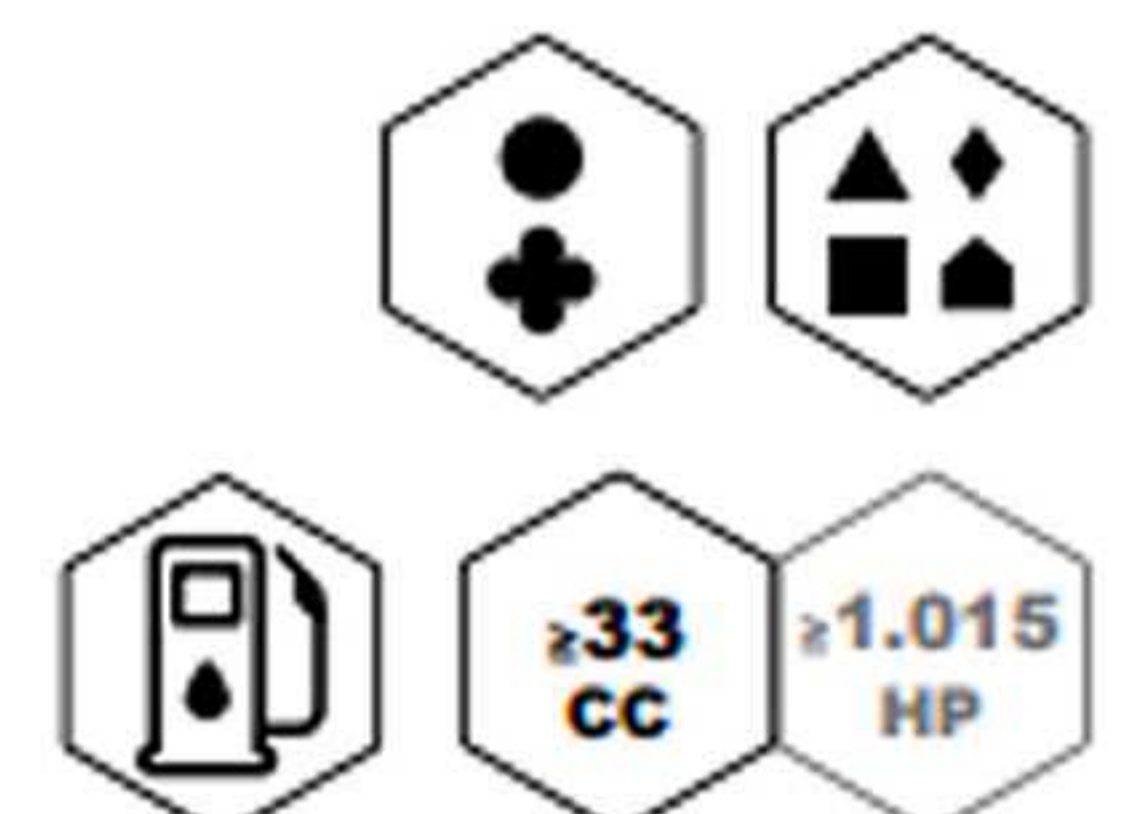

Katalogové číslo	Popis	Typ adaptéru	EAN kód
50709106	TNW-130 Tap-N-Work Neutral dodáváno bez adaptéru (k objednání samostatně)		8032706104791
50709107	TNW130 Tap-N-Work	M 8x1,25 LH M M 10x1,25 LH F	8032706104784

SPR130

Tap&Go žací hlava



Made by
SPEED GROUP
LABORATING FOR EFFICIENCY

L 4 m, Ø 2,7 mm
L 13', Ø .105"
OBSAHUJE

Zesíleno



Kulatá průchodka

130
5"

Kapacita struny

Ø	2,4 mm	2,7 mm	3,0 mm	3,5 mm	4,0 mm
	.095"	.105"	.119"	.138"	.157"
Str. MAX	10,0 m	8,0 m	6,0 m	4,5 m	3,7 m
	33'	26'	20'	15'	12'



Katalogové číslo	Popis	Typ adaptéru	EAN kód
50769018	SPR130 SUPERPro	M 8x1,25 LH M M 10x1,25 LH F	8032706103633

EL130

Tap&Go žací hlava



Made by
SPEED GROUP
LABORATING FOR EFFICIENCY

L 4 m, Ø 2,7 mm
L 13', Ø .105"
OBSAHUJE



Hliníkový knoflík



Kulatá průchodka

130
5"

Kapacita struny

Ø	2,4 mm	2,7 mm	3,0 mm	3,5 mm	4,0 mm
	.095"	.105"	.119"	.138"	.157"
Str. MAX	7,0 m	6,5 m	4,5 m	3,9 m	2,8 m
	23'	21'	15'	13'	9'



Katalogové číslo	Popis	Typ adaptéru	EAN kód
50709104	EL130 EASYLoad	M 8x1,25 LH M M 10x1,25 LH F	8032706104869

EW130

Tap&Go žací hlava



Made by
SPEED GROUP
LABORATORIO INNOVATIONE

L 4 m, Ø 2,7 mm
L 13', Ø .105"
OBSAHUJE



130
5"



Oválná průchodka

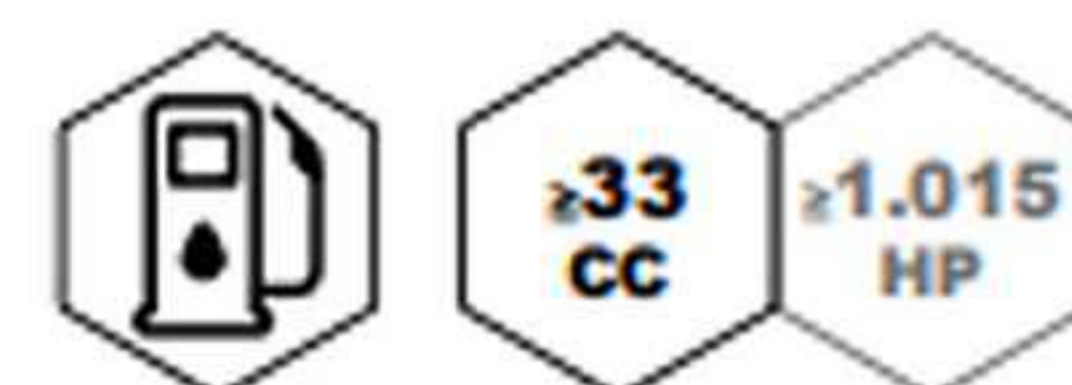

Kapacita struny

Ø	2,4 mm	2,7 mm	3,0 mm	3,5 mm	4,0 mm
•	.095"	.105"	.119"	.138"	.157"
Str. MAX	8,7 m 29'	7,0 m 23'	6,0 m 20'	4,5 m 15'	2,8 m 9'

Katalogové číslo	Popis	Typ adaptéru	EAN kód
50739000	EW130 EASYWORK Neutral dodáváno bez adaptéru (k objednání samostatně)		8032706105637
50739003	EW130 EASYWork	M 10x1,25 LH F M 8x1,25 LH M	8032706105644
50739004	EW130 EASYWork	M 10x1 LH F M 12x1,5 LH F	8032706105651

BNW160 UD

Tap&Go žací hlava



Made by
SPEED GROUP
LABORATORIO INNOVATIONE

L 4 m, Ø 2,7 mm
L 13', Ø .105"
OBSAHUJE



160
6"^{1/4}



Oválná průchodka

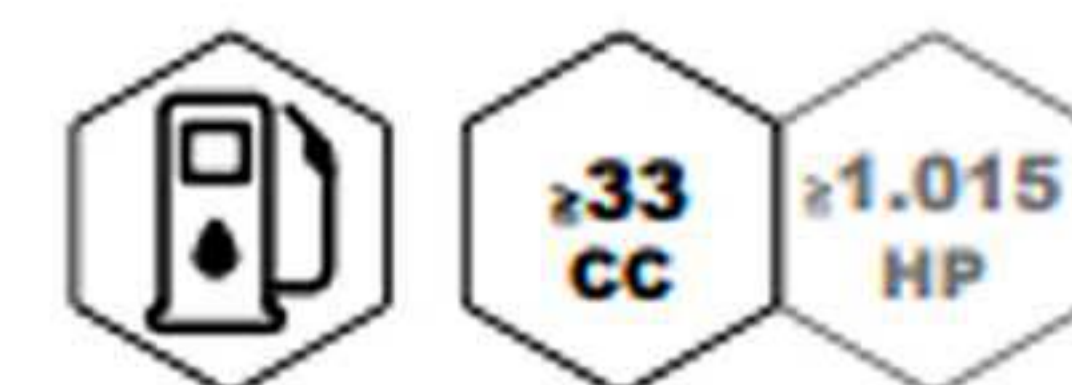

Kapacita struny

Ø	2,4 mm	2,7 mm	3,0 mm	3,5 mm	4,0 mm
•	.095"	.105"	.119"	.138"	.157"
Str. MAX	30,0 m 98'	23,8 m 78'	13,2 m 43'	9,9 m 32'	6,2 m 20'

Katalogové číslo	Popis	Typ adaptéru	EAN kód
50839005	BNW160 Bump-N-Work	M 10x1 LH F M 12x1,5 LH F	8032706108850

EW160 UD

Tap&Go žací hlava



Made by
SPEED GROUP
UNABRIDGED WORK EFFICIENCY

L 4 m, Ø 2,7 mm
L 13', Ø .105"
OBSAHUJE



160
6¹/₄



AL



Oválná průchodka



≥33
CC

≥1.015
HP

Kapacita struny

Ø	2,4 mm	2,7 mm	3,0 mm	3,5 mm	4,0 mm
	.095"	.105"	.119"	.138"	.157"
Str. MAX	20,0 m 66'	15,4 m 51'	10,5 m 35'	8,1 m 26'	5,1 m 17'

Katalogové číslo	Popis	Typ adaptéru	EAN kód
50839000	EW160 UD EASYWORK Neutral dodáváno bez adaptéru (k objednání samostatně)		8032706108805
50839001	EW160 EASYWork	M 8x1,25 LH M M 10x1,25 LH F	8032706108812
50839002	EW160 EASYWork	M 10x1 LH F M 12x1,5 LH F	8032706108829

OCP140

Multifunkční žací hlava



Made by
SPEED GROUP
UNABRIDGED WORK EFFICIENCY

14 žacích strun v balení
L 150 mm, Ø 5,0 mm
L .49', Ø .197"
OBSAHUJE



Made by
SPEED GROUP
UNABRIDGED WORK EFFICIENCY

14 žacích strun v balení
L 300 mm, Ø 3,3 mm
L .98', Ø .130"
OBSAHUJE



AL

Hliník



≥33
CC

≥1.015
HP

Katalogové číslo	Popis	EAN kód
50909021	Hliníková/plastová hlava	8032706105491

PT130



Made by
SPEED GROUP
ADAPTATION - INNOVATION - PERFORMANCE

L 4 m, Ø 2,4 mm
L 13', Ø .095"
OBSAHUJE



Hliníkový knoflík



Kulatá průchodka

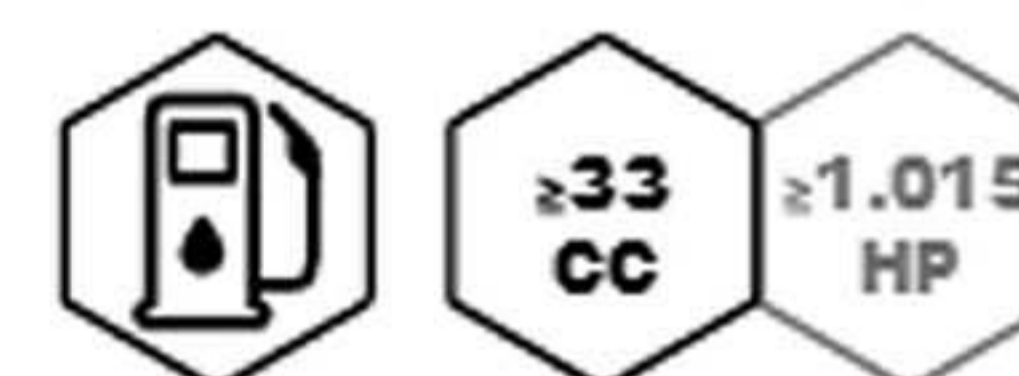

Kapacita struny

Ø	2,0 mm .079"	2,4 mm .095"	2,7 mm .105"
	10 m 32'	7 m 22'	5 m 16'



Manuální strunová žací hlava TECOME PT130.

Hlava je vhodná pro téměř všechny typy křovinořezů dostupných na trhu do 33ccm.

Ruční navíjení struny.

Velikost hlavy: 130 mm

Doporučený průměr struny 2,0 mm až 2,7 mm

Maximální návin:

2,0 mm 10 m

2,4 mm 7 m

2,7 mm 5 m

Katalogové číslo	Popis	EAN kód
50309011	PT130 manuální hlava bez adaptéru. K objednání samostatně.	8053782521463

BNW102 USA

Tap&Go žací hlava



Made by
SPEED GROUP
ADAPTATION - INNOVATION - PERFORMANCE

L 4 m, Ø 2,0 mm
L 13', Ø .080"
OBSAHUJE



Oválná průchodka

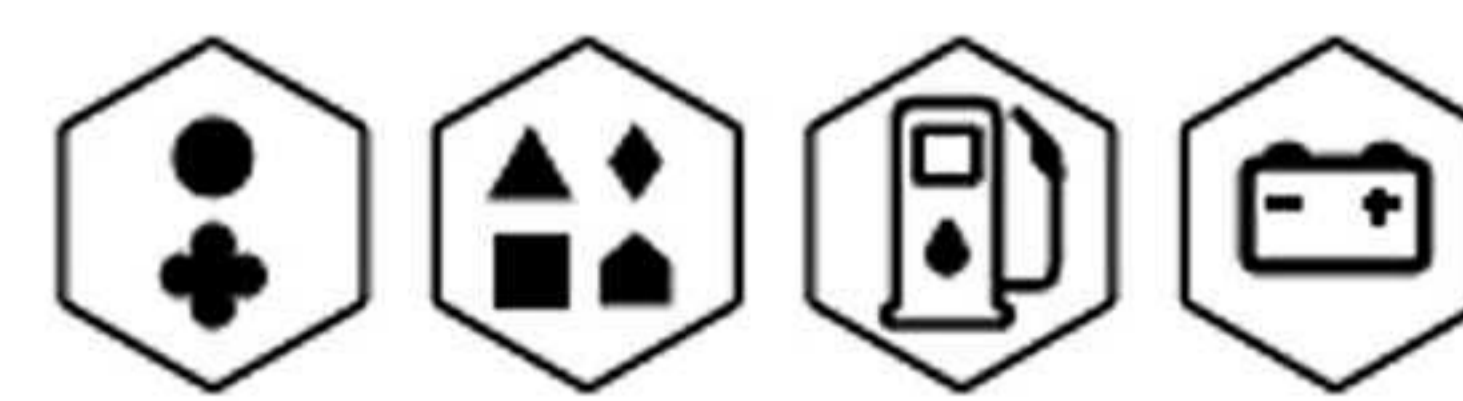

Kapacita struny

Ø	1,6 mm .065"	2,0 mm .080"	2,4 mm .095"	2,7 mm .105"	3,0 mm .119"
	13,0 m 43'	10,0 m 33'	6,5 m 21'	5,2 m 17'	4,1 m 13'



Tap & Go strunová žací hlava pro všechny typy křovinořezů na trhu. Snadné navíjení struny. Jednoduchá a rychlá instalace hlavy. Součástí struny žací hlavy je struna o průměru 2,0 mm a délce 4 m. Hlavu je možné použít se strunou všech tvarů o průměru 1,6 mm až 3,0 mm

Katalogové číslo	Popis	EAN kód
50789030	BNW102 USA Bump-N-Work	8032706108690

ALU II

Pevná hliníková žací hlava



Výška řezu 15mm - 0.59"

Průměr otvoru 10mm



Hliník



obsahuje
imbusový klíč



ALU II



M10x1.25 LH

Hliníková čtyřlanková strunová hlava je určena k profesionálnímu použití.
Je vhodná pro křovinořezy nad 33 ccm s hřídelí M10x1,25. Imbusový klíč je dodáván s každou hlavou.



Katalogové číslo	Popis	EAN kód
50909025	ALU II Hliníková hlava Ø 56	8053782521357

Whips 25/2-4

WHIPS žací hlava



4 žací struny v balení **OSAHUJE**
L 425 mm, Ø 3,5 mm
L 1.39', Ø .138"

Celohliníková základna

Systém automatického uzamčení

Katalogové číslo	Popis	EAN kód
50619001	Hliníková/nylonová hlava	8032706105163



Náhradní díly pro žací hlavy Whips

Sada 50 kulatých, žacích strun Whips o průměru 5 mm

Katalogové číslo	Popis	EAN kód
05200244	5 mm (.197") L 150mm - .49'	8032706101639



Made by
SPEED GROUP

BL3

Žací hlava s noži

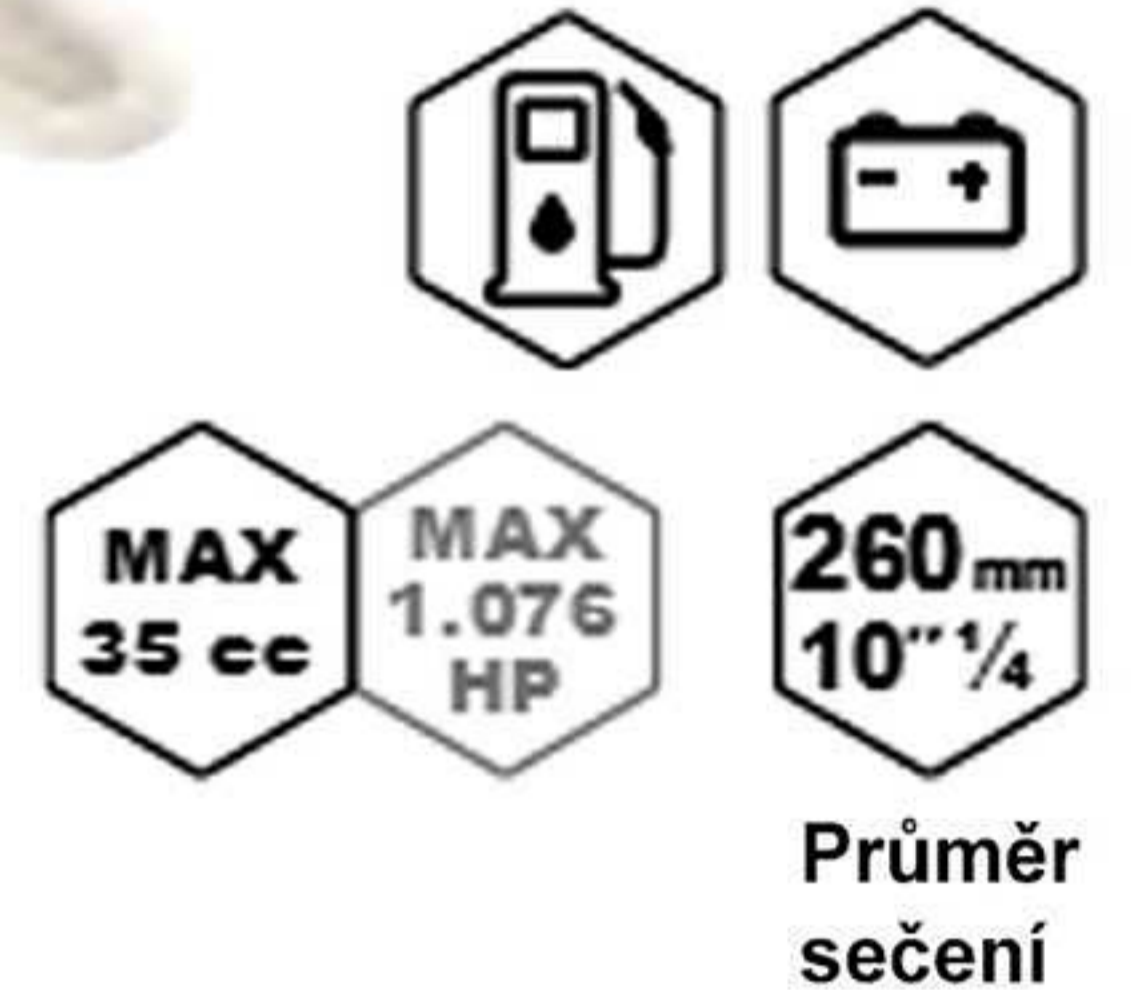
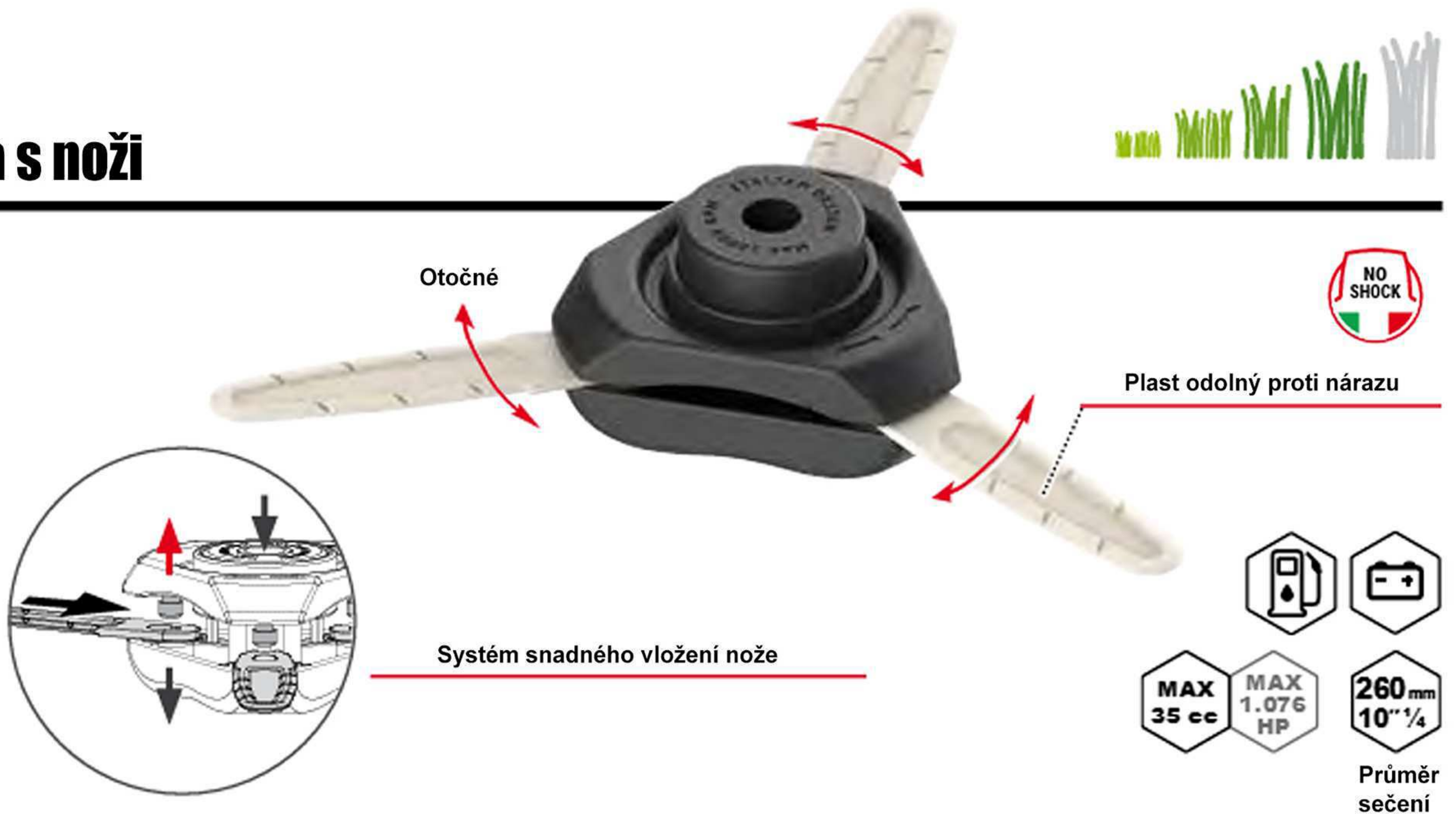

Univerzální žací hlava, vhodná pro všechny typy křovinořezy s rovnou i zahnutou hřídelí.
Vhodná na ostružiní, maliní, podrost, nízkou i vysokou trávu a plevel.
Doporučeno pro motory do 35cm³.
Rychlá a snadná montáž, univerzální použití.
Jednoduchá a rychlá výměna žacích nožů.
Tři nylonové nože odolné zlomení zajišťují dlouhotrvající výkon a životnost.
Vhodná pro oboustrannou rotaci - pravou i levou.

Součástí balení jsou adaptační čepy pro montáž na křovinořezy s pravým i levým závitem.

Univerzální montáž

Katalogové číslo	Popis	EAN kód
50619033	Žací hlava s noži	8032706103695

Náhradní nože

Katalogové číslo	Popis	Délka mm
05220013	Sada 12 nožů	119

Hybrid USA

Žací hlava s noži/strunou

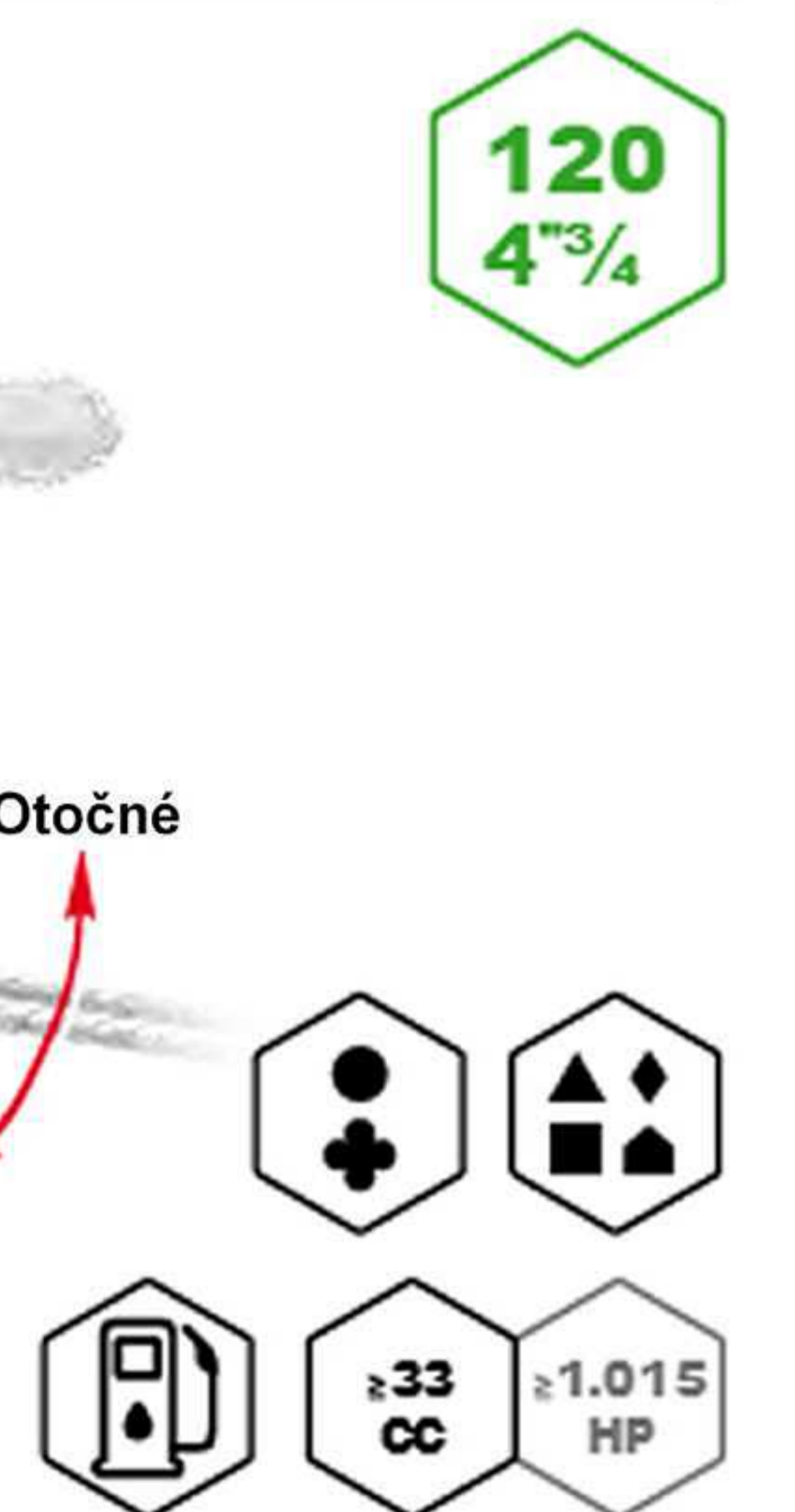
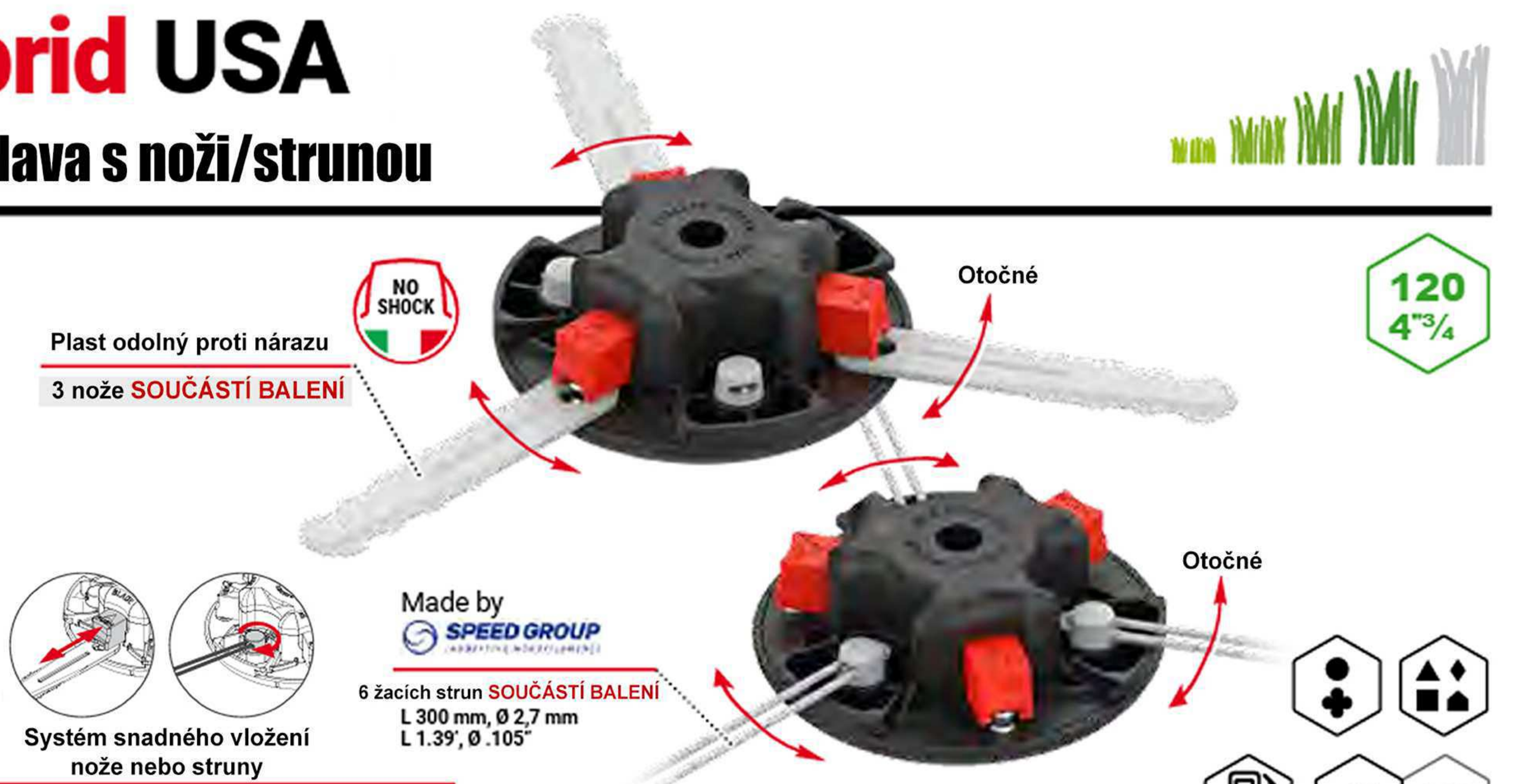

Univerzální žací hlava, vhodná pro všechny křovinořezy s rovnou i zahnutou hřídelí.
2 možnosti použití: plastový nůž pro ostružiní a podrost nebo žací struna o průměru 2,4-2,7 mm s délkou 300 mm k sečení nízké, vysoké trávy nebo plevelu.
Speciální očka hlavy se otáčejí, aby se přizpůsobila překážkám, čímž se snižuje napětí a lámání žací struny.
Pokročilý design kartáčových plastových nožů s výstupky ulehčuje prořiznutí trsu trávy v hustém porostu.
Snadná instalace, univerzální použití.
Dlouhá životnost.
Je vhodná pro oboustrannou rotaci - pravou i levou.
Součástí balení jsou adaptační čepy pro montáž na křovinořez s pravým i levým závitem.

Univerzální montáž

Katalogové číslo	Popis	EAN kód
50619034	Hybrid žací hlava	850374008559

Náhradní nože

Katalogové číslo	Popis	Délka mm
05220013	Sada 12 nožů	119

Žací struna NYLSAW

Katalogové číslo	Ø		Délka		EAN kód
	mm	in	m	ft	
05200115	3.0	.119	37	121	8032706102377



Žací struna NYLSAW

PERFORM LINE je nový koncept profesionální, vysoce výkonné žací struny Tecomec. Jeho kopolyamidové jádro zaručuje vysokou odolnost. Povrch bez sváru je odolný proti otěru s bodem tavení 280°.

Katalogové číslo	Ø		Délka		EAN kód
	mm	in	m	ft	
05200119	3.0	.119	132	433	8032706102414



Žací struna SP66 PRO

SP66 PRO je speciální struna vyrobená společností SpeedGroup, vyniká vysokou odolností a vysokým výkonem. Pomáhá šetřit energii při sekání trávy, ideální pro akumulátorové křovinořezy. Tvar struny SP66 PRO TECOMECEC zaručuje stabilitu a vytváří aerodynamický tok pro efektivní sekání trávy a snížení hladiny hluku.

Katalogové číslo	Ø		Délka		EAN kód
	mm	in	m	ft	
05200172	2	.080"	380	1247	8032706108324



PERFORM LINE žací struna



Katalogové číslo	Průměr		Délka		EAN kód
	mm	in	m	ft	
05200089	2.5	.099	80	262	8032706102070
05200090	3.0	.119	56	184	8032706102087
05200092	2.5	.099	241	791	8032706102100
05200093	3.0	.119	168	551	8032706102117
05200095	2.5	.099	402	1319	8032706102131
05200096	3.0	.119	279	915	8032706102148

PERFORM LINE je nový koncept profesionální, vysoce výkonné žací struny Tecomec. Jeho kopolyamidové jádro zaručuje vysokou odolnost. Povrch bez sváru je odolný proti otěru s bodem tavení 280°.

SPIRALE



žací struna



VLASTNOSTI

Silný řez: Snadno prosekává hustou a robustní vegetaci
Odolnost: Vysoce odolná vůči otřesům a oděru s odolností vůči vysokým teplotám.
Aerodynamický tvar: Méně vibrací a hluku, znamená pohodlnější uživatelský zážitek.
Snížená spotřeba energie.

VÝHODY:

Menší vibrace během používání
Vysoce odolná vůči spečení uvnitř strunové hlavy
Dlouhá životnost a vysoká odolnost
Aerodynamický design
Snížení hluku díky aerodynamice
Testováno a schváleno profesionály.

Katalogové číslo	Průměr		Délka		EAN kód
	mm	in	m	ft	
05200291	2,4	.095"	78	256	8032706109215
05200293	3	.119"	46	151	8032706109239
05200294	3,5	.138	38	125	8032706109246

Kluzná miska křovinořezu

Zamezuje kontaktu žacího nože se zemí a tím prodlužuje jeho životnost a zároveň zvyšuje bezpečnost práce obsluhy.

Katalogové číslo	Otvor
5250002	10
5250003	12
5250004	14



Ocelové nože pro křovinořez



Ocelový nůž pro křovinořez 36 zubů



Vhodný pro křovinořezy a vyžínače na prořezávání křoví a klučení dřevin.

Tungsten Carbide Tooth (TCT) – nůž křovinořezu SKS-5
Extremně odolné zuby, které udrží ostrost po dlouhou dobu



Katalogové číslo	Zuby	Vnější ø		Otvor ø		Tloušťka		EAN kód
		mm	in	mm	in	mm	in	
05001074	36	255	8.9	25,4	1	1,25	.05	8032706103336

Ocelový nůž pro křovinořez 22/26 zubů

Katalogové číslo	Zuby	Vnější ø		Otvor ø		Tloušťka		EAN kód
		mm	in	mm	in	mm	in	
05001040	22	200	7.9	20	.78	1,6	.06	8032706103404
05001041	22	200	7.9	25,4	1	1,6	.06	8032706103411
05001044	26	250	9.8	25,4	1	1,8	.07	8032706103442
05001045	26	250	9.8	20	.78	1,8	.07	8032706103459



Vyvažovač žacích nožů

Nástroj pro kontrolu vyvážení všech typů nožů sekaček na trávu a křovinořezů.
 Vybaven tyčí odolnou proti opotřebení pro vícenásobné zásahy,
 ložiskem s nízkým třením pro přesnou kontrolu a 6 magnetů pro stabilní držení.

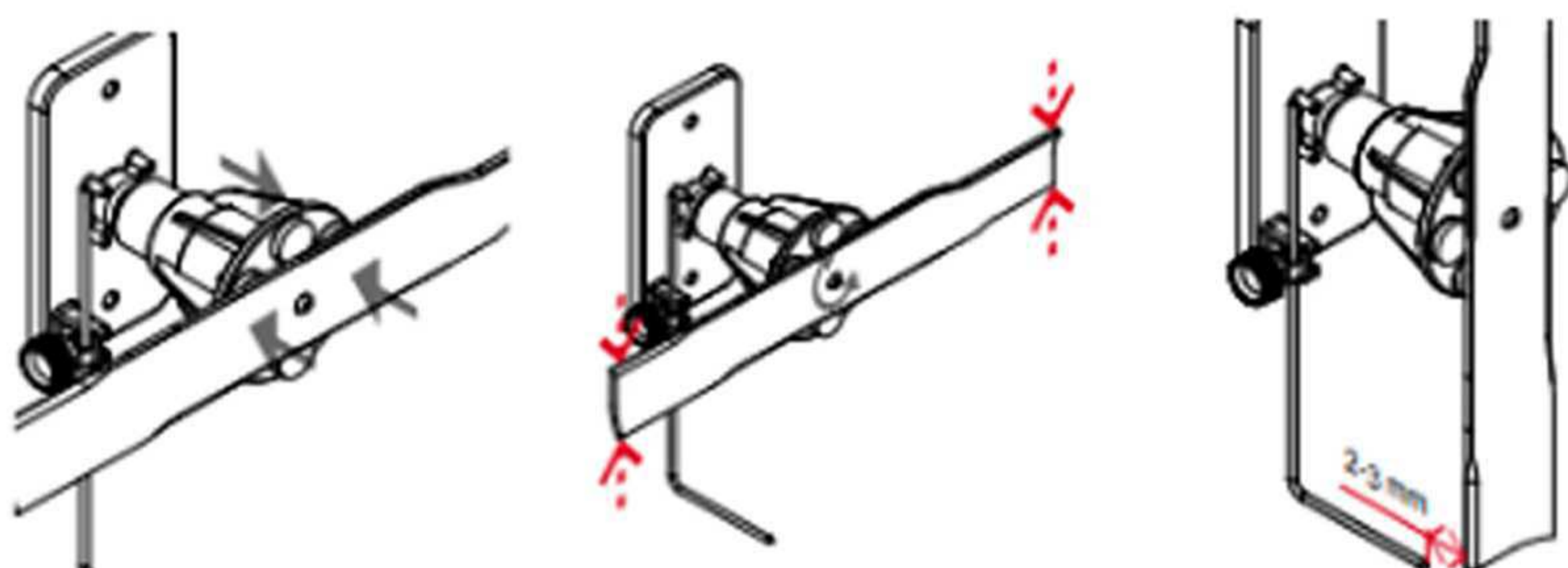

Katalogové číslo	Popis	EAN kód
05800000	Vyvažovač žacích nožů	8032706108799

Upínací zařízení ostříčky pro ostření nožů plotostříhu



Velmi jemná a přesná kalibrace



Katalogové číslo	Popis
11779000	Upínací zařízení ostříčky

Popis	
Upínací zařízení	 Katalogové číslo
Brusný kotouč	 01005005
Šablona	 D00400001

Upínací zařízení TECOMEK na ostříčky vhodné pro ostření nožů plotostříhu určené pro ostříčky OREGON 410-230, 520-230, 620-230, 519789 a ostříčky TECOMEK JE 50-60, JS 50-60, SJ 50-60 a CT 50-60.
 Perfektně naostří Vaše nůžky na živý plot.
 Použití pouze na elektrických ostříčkách.

Zástěra pro práci s křovinořezem

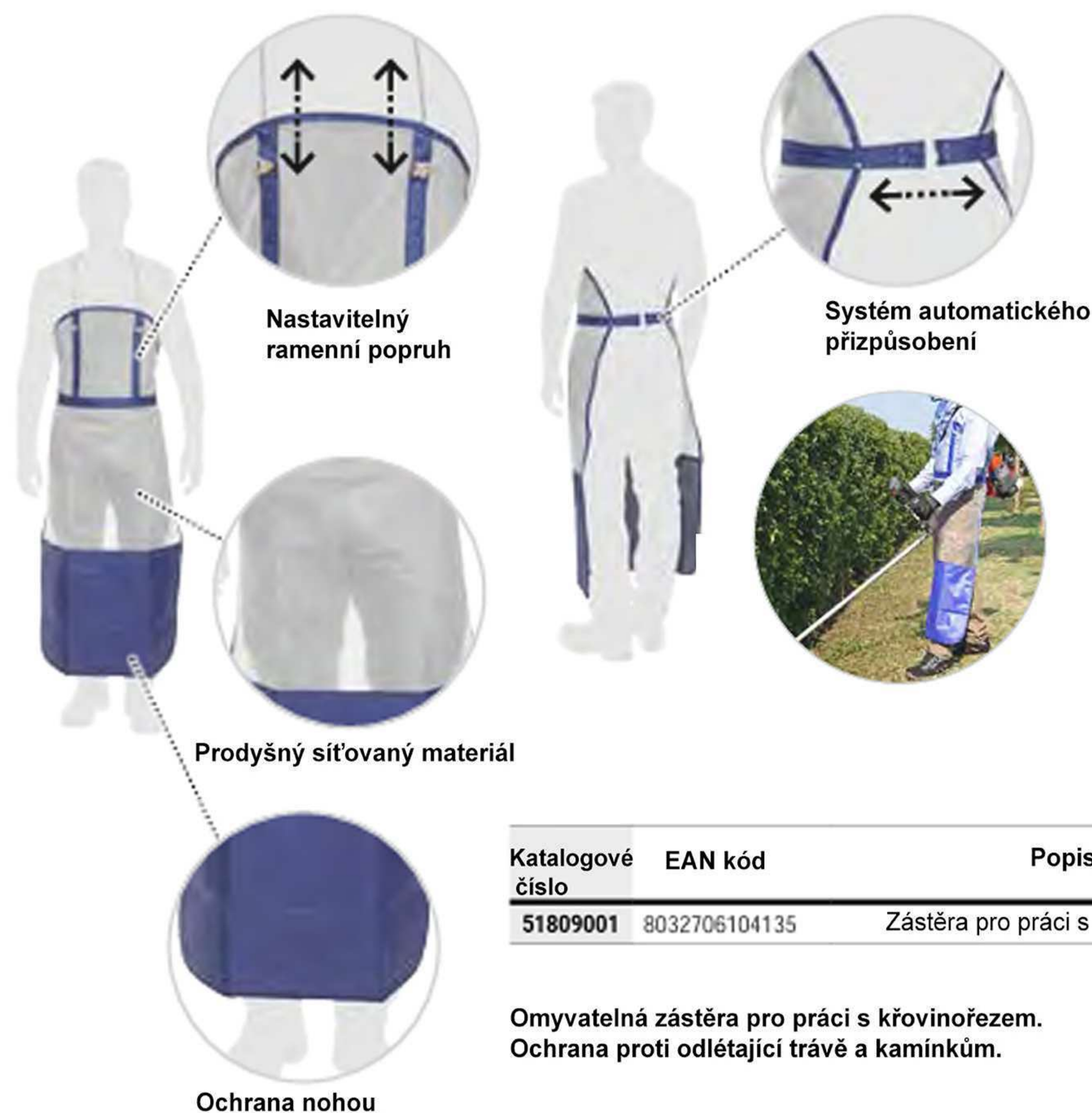

Katalogové číslo	EAN kód	Popis
51809001	8032706104135	Zástěra pro práci s křovinořezem

Omyvatelná zástěra pro práci s křovinořezem.
Ochrana proti odlétající trávě a kamínkům.



Antivibrační rukavice



Gel pro extra pohodlí



Tlumič nárazů

Antivibrační pracovní rukavice TECOMECE jsou vhodné zejména pro práci s řetězovou pilou, křovinořezem, vrtačkou a jiným vibračním nářadím.
Dlaň obou rukavic je polstrovaná gelem pro maximální ochranu a pohodlí.

Další vlastnosti:

Extra jemná a pohodlná kožená dlaň pro maximální cit.
Dokonalou těsnost rukavic zajistí stahovací guma kolem zápěstí.
Díky tomu nebudou Vaše rukavice při práci plné pilin, jehličí a dalších nečistot, které vznikají při řezání pilou.
Rukavice neobsahují protipořezovou ochranu.
Ve shodě s normou: EN 388:2016, EN ISO 21420

Katalogové číslo	Velikost	EAN 13 kód
51809097	8	8032706109840
51809098	9	8032706109857
51809099	10	8032706109864
51809100	11	8032706109871

Popruh křovinořezu PROFI



Pohodlný a funkční popruh na křovinořez/vyžínač s nastavitelnými popruhy pro různé možnosti nošení. Je navržen tak, aby rozložil váhu křovinořezu na 4 body těla a usnadnil tak uživateli práci. Polstrovaný v místech rozložení hmotnosti. S uzavíratelnou kapsou.

Katalogové číslo	EAN kód	Popis
51509002	8032706105057	Popruh křovinořezu PROFI

Sluchátka s náhlavním držákem

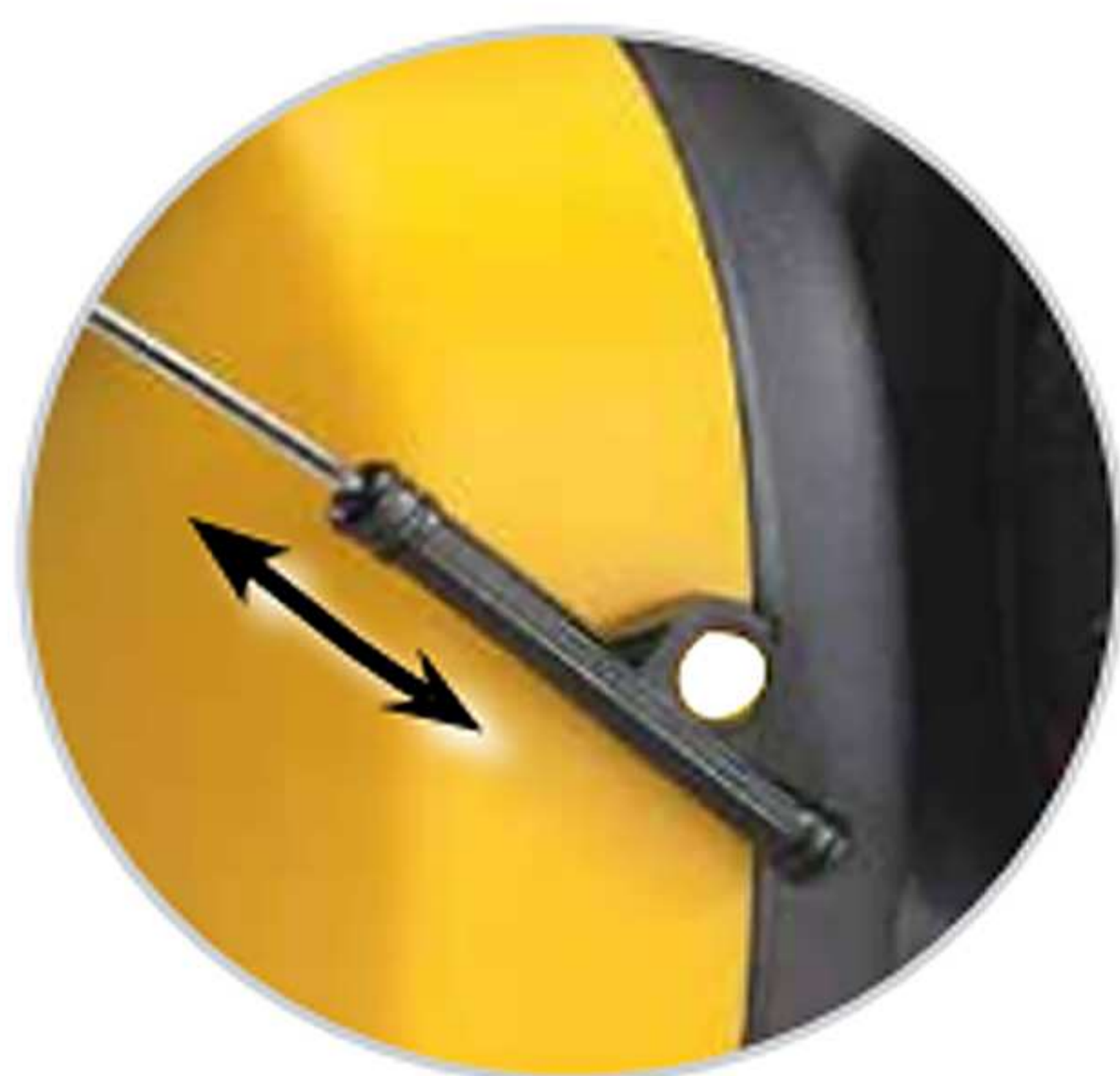

Nastavitelné



Mušlové chrániče sluchu TECOMECEC v souladu s legislativou EU. SNR: 30 dB. Filtrují vysokofrekvenční zvuky a chrání sluch při používání dílenských strojů, motorových pil atd.

Katalogové číslo	Popis	EAN kód
5135902	Sluchátka s náhlavním držákem	8032706104609

Profesionální obličejové štíty



Katalogové číslo	Rozměry štítu		EAN kód
	Šířka mm	Výška mm	
5120915	370	190	8032706104517



Katalogové číslo	Rozměry štítu		Tloušťka	EAN kód
	Šířka mm	Výška mm	mm	
5120916	450	190	0,8 ÷ 1	8032706104524



Katalogové číslo	Rozměry štítu		EAN kód
	Šířka mm	Výška mm	
5120912	370	190	8032706104531



Katalogové číslo	Rozměry štítu		Tloušťka	EAN kód
	Šířka mm	Výška mm	mm	
5120913	450	190	0,8 ÷ 1	8032706104548

Chrániče holení



Katalogové číslo	Popis	EAN kód
51809000	Chrániče holení, 1 pár	8032706102568

Chrániče holení pro práci s křivořezem (1 pár). Chrání celou dolní část nohy a koleno. Uvnitř měkké, polstrované vycpávky. Dobře nastavitelný systém s přezkami.

Ergonomický tvar a odolnost, vyrobené z lehkých materiálů jsou pohodlné a snadno se nandají a sundají.

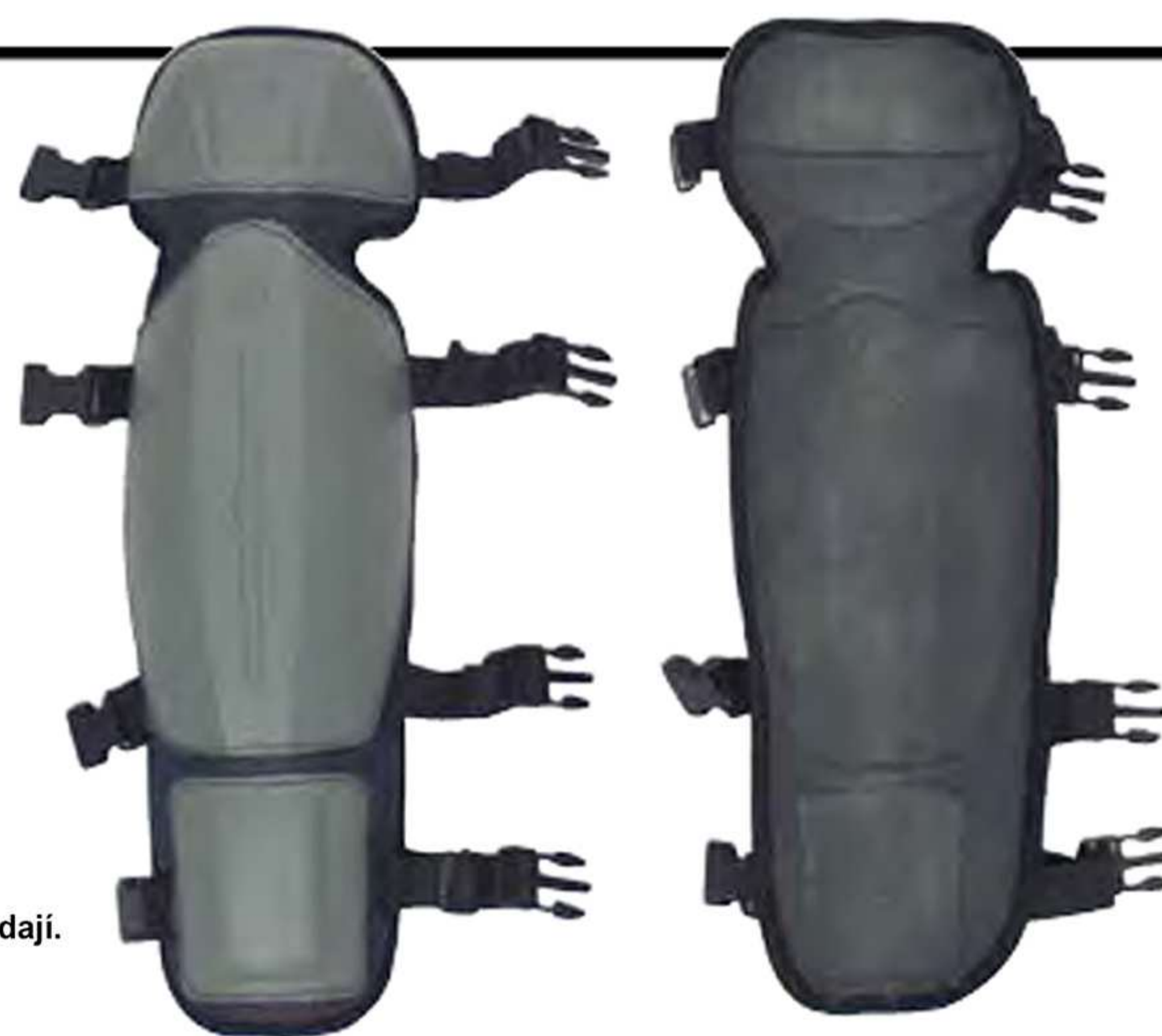

DODÁVÁ

Agroles s.r.o., Pražská 446, 397 01 Písek, tel.: 382 272 106, www.agroles-oregon.cz